

DESPIECE

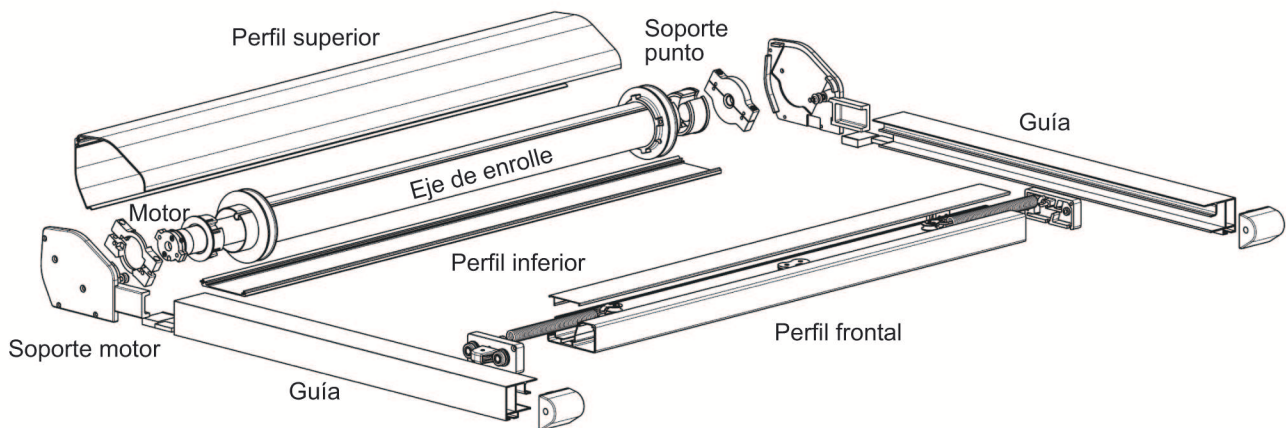

ACCESORIOS Y OPCIONES

Testeros laterales

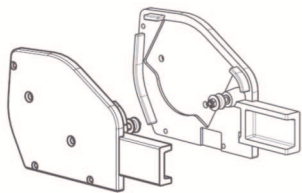

Perfiles cajón

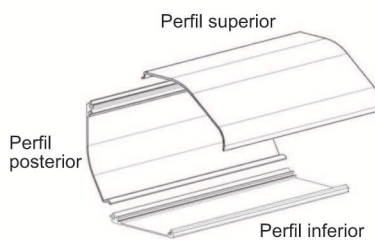

Perfil frontal

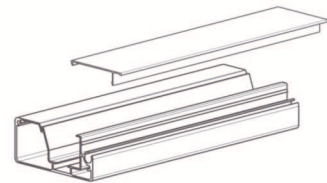

Perfil guía deslizamiento

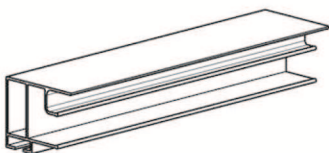

Anclaje guía

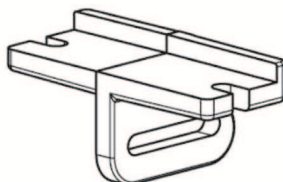

Pie anclaje guía

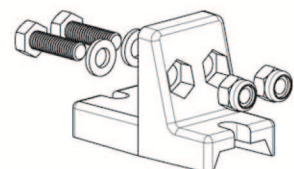

Muelle de compensación



OBSERVACIONES

- Este toldo tiene que ir siempre motorizado, no existe con accionamiento manual. Al precio de la tabla hay que sumarle el de la motorización.
- Se puede confeccionar a líneas superiores añadiendo un segundo módulo con guías centrales y testeros centrales.
- Una instalación con dos módulos se puede montar con motores independientes (multiplicar motorización por 2) o con un sólo motor y transmisión (ver tabla motor para dos módulos)
- Para calcular el precio de dos módulos hay que dividir la línea resultante a la mitad y multiplicar el precio de la tabla de la medida resultante por dos.